

FRIGIDER AUTO SMART COOLER SERIA TA/TAW



+40 371 231 551

www.smartheater.ro

NOTĂ: Vă rugăm să citiți cu atenție acest manual înainte de utilizare pentru a înțelege funcționalitatea și cerințele de funcționare ale produsului.

CUPRINS

Instructiuni de siguranta	3
1. FRIGIDER SMART COOLER SERIA TA/TAW	5
1.1. Caracteristicile produsului	5
1.2. Structura produsului.....	5
1.3. Schimbarea directiei de deschidere a usilor	6
1.4. Functionarea si operarea	6
1.5. Informatii tehnice	10
2. Functionarea bateriei.....	11
3. Ingrijirea si intretinerea	13
4. Depanarea	14
5. Garantia	15

INSTRUCȚIUNI DE SIGURANȚĂ

! ATENȚIE

- ◆ Nu utilizați frigiderul dacă este vizibil avariant.
- ◆ Nu blocați golurile frigiderului cu lucruri precum știft, sârmă etc.
- ◆ Nu expuneți aparatul la ploaie sau alte condiții de umiditate.
- ◆ Nu așezați aparatul lângă flăcări deschise sau alte surse de căldură (încălzitoare, lumina directă a soarelui, cuptoare cu gaz etc.)
- ◆ Nu depozitați substanțe explozive, cum ar fi cutii de pulverizare, cu un propulsor inflamabil.
- ◆ Asigurați-vă că cablul de alimentare este uscat și nu este prins sau deteriorat. Nu localizați mai multe prize portabile sau surse de alimentare portabile în partea din spate a aparatului.
- ◆ Verificați ca specificația tensiunii de pe plăcuța de tip corespunde cu cea a sursei de energie. Aparatul trebuie utilizat numai cu unitatea de alimentare furnizată împreună cu aparatul.
- ◆ Nu folosiți aparate electrice în interiorul compartimentelor de depozitare a alimentelor ale aparatului, decât dacă sunt detipul recomandat de producător.
- ◆ Odată despachetat și înainte de pornire, aparatul trebuie așezat pe o suprafață plană mai mult de 6 ore.
- ◆ Asigurați-vă că aparatul rămâne orizontal atunci când funcționează. Unghiul de înclinare trebuie să fie mai mic de 5° pentru o lungă perioadă de timp și să fie mai mic de 45° pentru o scurtă perioadă de timp.
- ◆ Păstrați orificiile de ventilație din carcasa unității sau din structura încorporată fără obstacole.
- ◆ Păstrați aparatul stabil pe sol sau în mașină; Nu scurgeți aparatul, cu capul în jos.

PRECAUȚIE

- ◆ Reparațiile pot fi efectuate numai de personal calificat. Repararea incorectă poate cauza pericol. Lampa și cablul de alimentare trebuie înlocuite de producător sau de persoane calificate.
- ◆ Instalarea curentului continuu în barcă trebuie să fie efectuată de electricieni calificați.

◆ În timpul utilizării sau în timpul depozitării, dacă constatați se încinge sau prezintă urme de scurgeri, mirosuri, distorsiuni și alte anomalii, vă rugăm să opriți imediat utilizarea acesteia și să stați departe de baterie.

◆ Copiii nu au voie să se joace cu aparatul. Curățarea și întreținerea utilizatorului nu trebuie efectuate de copii fără supraveghere.

◆ Aparatul poate fi folosit de copii cu vârsta de la 8 ani și peste și de persoane cu capacități fizice, senzoriale sau mentale reduse sau cu lipsă de experiență și cunoștințe, dacă au primit supraveghere sau instrucțiuni privind utilizarea dispozitivului într-un mod sigur și înțeleg. pericolele.



◆ Deconectați sursa de alimentare înainte de fiecare curățare și întreținere și după fiecare utilizare.

◆ Nu folosiți unelte ascuțite pentru a dezgheța; Nu deteriorați circuitul de agent frigorific.

◆ Risc de prindere a copilului. Înainte de a vă arunca vechiul frigider sau congelator: scoateți ușile: lăsați rafturile la locul lor, astfel încât copiii să nu se urce cu ușurință înăuntru.

◆ Verificați dacă capacitatea de răcire a aparatului este adecvată pentru depozitarea alimentelor sau a medicamentelor. Alimentele pot fi păstrate numai în ambalajul original sau în recipiente adecvate.

Dacă aparatul este lăsat gol pentru perioade lungi de timp, opriți, dezghețați, curățați, uscați și lăsați ușa deschisă pentru a preveni formarea mucegaiului în interiorul aparatului.

◆ Aparatul este destinat utilizării în uz casnic și aplicații similare, cum ar fi: - Personalul zonelor de bucatarie din magazine, birouri și alte medii de lucru;

-Camping, Ferme și de către clienți în hoteluri, moteluri și alte medii rezidențiale;

-Medii tip pensiune;

-Catering și aplicații similare non-retail.

◆ Informațiile, ilustrațiile și specificațiile din acest manual reflectă cele mai recente disponibile la momentul publicării, pot fi modificate fără notificare prealabilă.

!!! Vă rugăm să respectați reglementările locale cu privire la eliminarea aparatului pentru agentul frigorific inflamabil și gazul de suflare.

1. FRIGIDER AUTO SMART COOLER SERIA C

1.1. CARACTERISTICILE PRODUSULUI

- Compresor DC de înaltă eficiență și modul de conversie.
- Fără CFC și izolare termică excelentă.
- Sistemul inteligent de protecție a bateriei împiedică vehiculul dumneavoastră să rămână fără baterie.
- Panou de control cu display LED pentru setarea temperaturii, frigider dublu și zona congelator.
- Usor de instalat, compartimentele frigider/congelator pot fi combinate, ușă reversibilă.

1.2. STRUCTURA PRODUSULUI



Tabla de taiere poate fi mutată prin rotirea butonului de pe capacul superior, se recomandă curățarea și uscarea acesteia după fiecare utilizare

1.3. Schimbarea directiei de deschidere a usilor

Ușa poate fi deschisă conform necesităților dvs. Vă rugăm să urmăriți instrucțiunile de mai jos:

Demontarea ușii

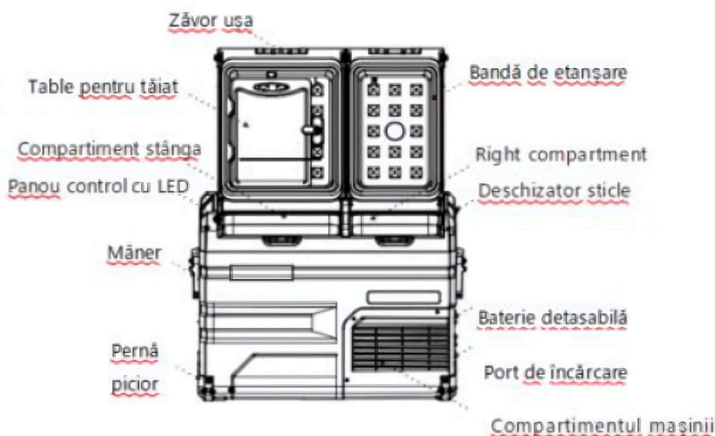
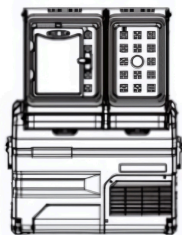

Deschide ușa la un unghi de 90°



Scoateți ușa dintr-o parte

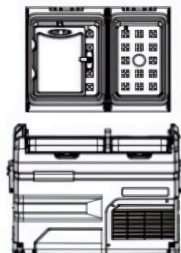

Scoateți ușa din ambele părți

Instalarea ușii

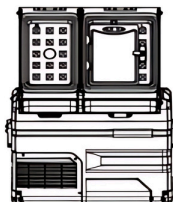
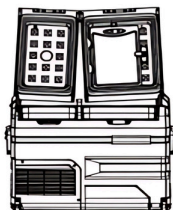
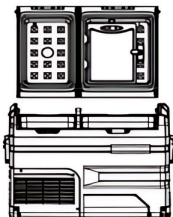

Inversați direcția de deschidere a ușii

Aliniați ușa pe o parte și inserați-o

Fixați ușa în ambele părți.

1.4. Funcționarea și operarea

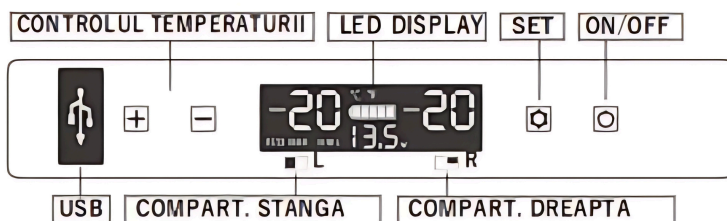

- **Alimentare:** conectați la sursa de alimentare DC 12V/24V sau AC 100~240V (folosind un adaptor dedicat) sau solar (12~50V).
- **Inițializare ecran de afișare:** când frigiderul este pornit, soneria va emite un bip lung, iar afișajul va fi aprins timp de două secunde, apoi va intra în modul de așteptare.
- **Pornire/Oprire:** apăsați ON/OFF pentru a porni, apăsați lung ON/OFF timp de trei secunde pentru a opri.
- **Setarea temperaturii:** în starea de funcționare, apăsați lung butonul + și butonul ON/OFF în același timp timp de trei secunde pentru a porni/opri compartimentul din stânga, apăsați lung butonul + și butonul ON/OFF în același timp, timp de trei secunde pentru a porni/opri compartimentul din dreapta, două compartimente nu pot să fie oprite în același timp. Când ambele compartimente din stânga și din dreapta sunt setate în stare de funcționare, apăsați + sau -, pentru a intra în setarea temperaturii compartimentului din stânga, apăsați butonul + pentru a crește temperatura, apăsați butonul - pentru a scădea temperatura și apăsați butonul SETARI (SET) pentru a comuta compartimentul stânga/dreapta. Setarea va fi salvată după oprirea funcționării timp de patru secunde (Notă: temperatura afișată este temperatura curentă a compartimentelor, va dura ceva timp pentru a ajunge la temperatura setată.)
- **Interval de setare a temperaturii:** -20~20°C (-4~68°F)
- **Mod de răcire:** în starea de funcționare, apăsați butonul SETARI (SET) pentru a comuta MAX (răcire rapidă) și ECO (mod de economisire a energiei). (*Setarea din fabrică este MAX.)
- **Mod de protecție a bateriei:** în starea de funcționare, apăsați lung butonul SETARI (SET) timp de trei secunde până când ecranul luminează intermitent, apoi apăsați din nou butonul SETARI (SET) pentru a selecta modul de protecție H(High), M(Medium) și L(Low). (*Setarea din fabrică este H.)

TENSIUNEA:







MODE \ INPUT	DC 12V		DC 24V	
	CUT OUT	CUT IN	CUT OUT	CUT IN
L	8.5V	10.9V	21.3V	22.7V
M	10.1V	11.4V	22.3V	23.7V
H	11.1V	12.4V	24.3V	25.7V

*tensiunea este valoare teoretică, poate exista o abatere în diferite cazuri.

*H trebuie setat atunci când produsul este conectat la alimentarea mașinii, iar M sau L ar trebui setat când este conectat la o baterie portabilă sau la altă baterie de rezervă.

- **Setarea unității de temperatură:** opriți frigiderul, apăsați lung butonul SETARI (SET) timp de 3 secunde până când se afișează E1 și comutați la E5 apăsând din nou butonul SETARI (SET), apoi apăsați butonul + sau - pentru a comuta Celsius sau Fahrenheit. (*Setarea din fabrică este °C.)
- **Resetare:** opriți frigiderul, apăsați lung butonul SETARI (SET) timp de 3 secunde până când se afișează E1, în modul E1, apăsați lung butonul + în același timp, timp de câteva secunde pentru a reseta setările.

• **Temperaturi recomandate pentru diferite tipuri de alimente:**

						
băuturi	fructe	legume	fripturi	vin	înghețată	carne
5°C/41°F	5~8°C/41~46°F	3~10°C/37~50°F	4°C/39°F	10°C/50°F	-10°C/14°F	-18°C/0°F

Conexiune BLUETOOTH

Denumire aplicatie:





CAR FRIDGE FREEZER

Designed for iPhone

★★★★★ 2.9 • 60 Ratings

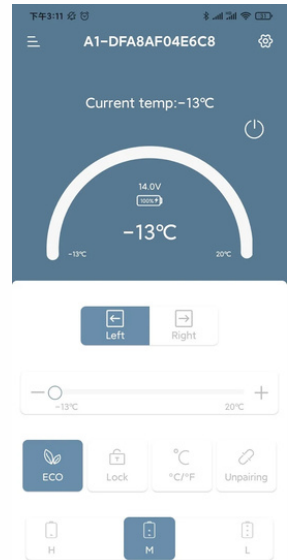
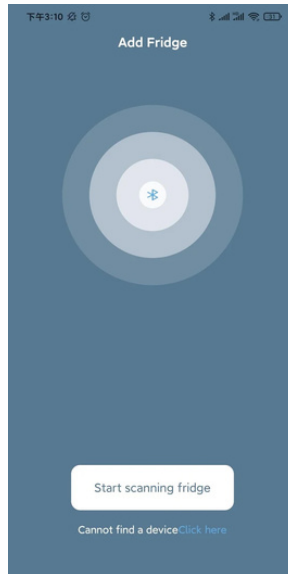
Free



 Înainte de a începe să scanați dispozitivul, asigurați-vă că aveți activate atât Bluetooth-ul, cât și locația telefonului.

1.5. INFORMATII TEHNICE

MODEL	TA35/TAW35	TA45/TAW45	TA55/TAW55
TENSIUNE NOMINALĂ	DC12/24V,AC100~240V(utilizând un adaptor dedicat) sau Panou Solar(12~50V)		
PUTERE NOMINALĂ	60W		
CAPACITATE	35L	45L	55L
ZGOMOT	≤45dB		
INTERVAL DE SETARE A TEMPERATURII	-20~20°C (-4~68°F)		
CATEGORIE CLIMĂ	T/ST/N/SN		
DIMENSIUNI (LxlxH)	647x400x441 mm	647x400x506 mm	647x400x571 mm
GREUTATE NETĂ	15.5 kg	16.5 kg	17.2 kg

**Datorită îmbunătățirii produsului, informațiile tehnice pot fi diferite de informațiile reale, vă rugăm să consultați eticheta de evaluare de pe produs.*

2.FUNCTIONAREA BATERIEI

- **Pornire/Oprire baterie:** apăsați lung butonul de pornire de pe baterie pentru a porni/opri. Când bateria este OPRITĂ, apăsați scurt butonul de alimentare pentru a afișa bateria curentă.

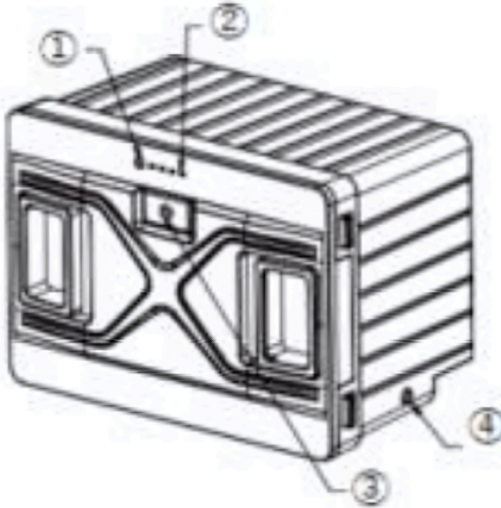

Model: FSAK-002

- Capacitate: 15600mAh/173Wh
- Tensiune nominală: 11,1V
- Tensiune limitată de încărcare (DC): 12,6 V
- Curent limitat de încărcare (DC): 3 A

- ① Indicator de alimentare (Verde: se încarcă; Albastru: se descarcă)
- ② Indicator baterie (arată bateria curentă)
- ③ Buton de alimentare
- ④ Port de încărcare DC

! Atenție: nu dezamblați bateria!

Încărcarea bateriei (doar pentru referință):

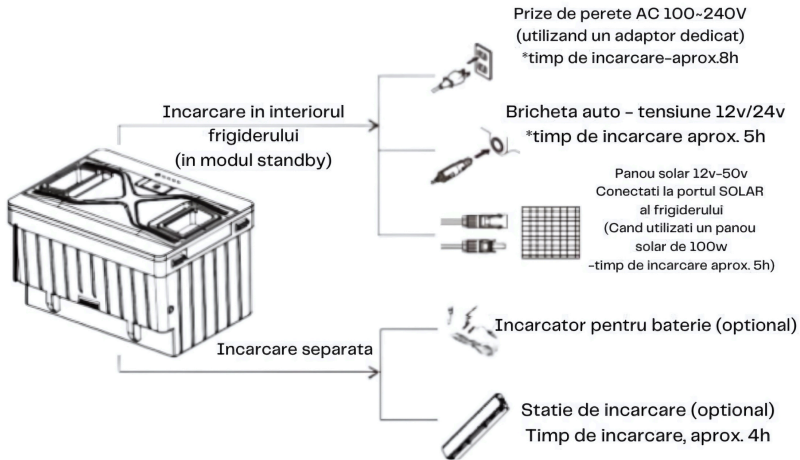

📌 **NOTĂ** Se recomandă oprirea frigiderului la încărcarea bateriei (sursa de alimentare poate alimenta în principal compresorul când frigiderul funcționează). Când conectați la un panou solar, puneți frigiderul într-un loc răcoros pentru a disipa căldura. Puterea de intrare de încărcare ar trebui să fie mai mare decât puterea de lucru a frigiderului (aproximativ 40-45W) sau opriți frigiderul, altfel bateria se va epuiza. Se recomandă utilizarea panoului solar de 100 W. Tensiune de intrare solară MAX: 50V; Curent de intrare solar MAX: 10A.

📌 **NOTĂ** Puterea panoului solar este instabilă, deci nu poate alimenta direct frigiderul. Când utilizați un panou solar, bateria trebuie pusă în frigider.

•Timp de descărcare (doar pentru referință): În modul de protecție a bateriei slabe, bateria poate dura aproximativ 4 ore după ce a fost încărcată complet. Când temperatura frigiderului este setată între 2~8°C (temperatura ambiantă 25°C), aceasta poate dura 12 ore după ce temperatura internă se stabilizează. Scoateți sau opriți bateria pentru a preveni autodescărcarea atunci când nu este utilizată.

3. INGRIJIREA SI INTRETINEREA FRIGIDERULUI



Curățare:

- Opriți și deconectați mai întâi dispozitivul pentru a evita șocurile electrice.
- Scoateți capacul și scurgeți-l din orificiul din partea de jos a dispozitivului.
- Utilizați o cârpă umedă pentru a curăța dispozitivul și a-lusca.
- Nu înmuiați frigiderul în apă și nu îl spălați direct.
- Nu utilizați agenți de curățare abrazivi în timpul curățării, deoarece aceștia pot deteriora dispozitivul.



Depozitare:

Dacă dispozitivul nu va fi utilizat o perioadă lungă de timp, vă rugăm să urmați instrucțiunile:

- Opriți și deconectați dispozitivul.
- Scoateți toate articolele stocate în dispozitiv.



Decongelare:

Umiditatea poate forma îngheț în interiorul dispozitivului de răcire sau pe evaporator. Acest lucru reduce capacitatea de răcire. Dezghețați dispozitivul la timp pentru a evita acest lucru.

- Opriți și deconectați mai întâi dispozitivul pentru a evita șocurile electrice.
- Scoateți toate articolele stocate în dispozitiv.
- Țineți capacul deschis.
- Ștergeți apa dezghețată.



ATENȚIE - Nu folosiți niciodată unelte dure sau ascuțite pentru a îndepărta gheața sau pentru a slăbi obiectele care au înghețat pe loc.

4. DEPANAREA

PROBLEMA TEHNICA	CAUZE/SUGESTII
1. Frigiderul nu funcționează	<ul style="list-style-type: none"> • Verificați dacă întrerupătorul este pornit. • Verificați dacă ștecherul și priza sunt bine conectate. • Verificați dacă siguranța a fost arsă. • Verificați dacă sursa de alimentare este defectă. • Pornirea/oprirea frecventă a frigiderului poate cauza întârzierea pornirii compresorului.
2. Compartimentele frigiderului sunt prea calde	<ul style="list-style-type: none"> • Ușa este deschisă frecvent. • O cantitate mare de alimente calde sau fierbinți a fost depozitată recent. • Frigiderul a fost deconectat de mult timp.
3. Alimentele sunt înghețate	<ul style="list-style-type: none"> • Temperatura setată este prea scăzută.
4. Zgomot din interiorul frigiderului	<ul style="list-style-type: none"> • Este un fenomen normal, cauzat de fluxul de agent frigorific.
5. Există picături de apă în jurul carcasei frigiderului sau a ușii	<ul style="list-style-type: none"> • Este un fenomen normal, umiditatea se va condensa în apă când atinge o suprafață rece a frigiderului.
6. Compresorul este ușor zgomotos la pornire	<ul style="list-style-type: none"> • Este un fenomen normal, zgomotul se va reduce după ce compresorul funcționează stabil.
7. Cod F1	<ul style="list-style-type: none"> • Cauza posibilă: tensiune joasă la frigider. Reglați protecția bateriei de la ridicat la mediu sau de la mediu la scăzut.
8. Cod F2	<ul style="list-style-type: none"> • Cauza posibilă: ventilatorul condensatorului este supraîncărcat. Deconectați frigiderul pentru 5 minute și reporniți-l. Dacă codul apare din nou, contactați producătorul sau furnizorul.
9. Cod F3	<ul style="list-style-type: none"> • Cauza posibilă: compresorul pornește prea des. Deconectați frigiderul pentru 5 minute și

	reporniti-l. Dacă codul apare din nou, contactați producătorul sau furnizorul.
10. Cod F4	<ul style="list-style-type: none"> • Cauza posibila: compresorul nu porneste. Deconectați frigiderul pentru 5 minute si reporniti-l. Dacă codul apare din nou, contactați producătorul sau furnizorul.
11. Cod F5	<ul style="list-style-type: none"> • Cauza posibila: supraîncălzirea compresorului si a electronicelor. Deconectați frigiderul pentru 5 minute si reporniti-l. Dacă codul apare din nou, contactați producătorul sau furnizorul.
12. Cod F6	<ul style="list-style-type: none"> • Cauza posibila: niciun parametru nu poate fi detectat de controler. Deconectați frigiderul pentru 5 minute si reporniti-l. Dacă codul apare din nou, contactați producătorul sau furnizorul.
13. Cod F7 sau F8	<ul style="list-style-type: none"> • Cauza posibila: senzorul de temperatura este defect. Contactați producătorul sau furnizorul.

5.GARANTIA

Dacă dispozitivul devine defectuos, se va oferi garanție limitată timp de 24 de luni pentru persoane fizice si 12 luni pentru persoane juridice de la data achiziției, cu excepția următoarelor situații:

- Daune artificiale.
- Daune cauzate de forță majoră, cum ar fi cutremur, conflagrare etc.
- Daune cauzate de utilizarea necorespunzătoare sau încălcarea acestei instrucțiuni.
- Deteriorări sau defecțiuni cauzate de dezasamblare.



SMART
COOLER & HEATER

SMART COOLER TA/TAW SERIES



NOTE: Please read this manual carefully before use to understand the functionality and operating requirements of the product.

Content

Safety instructions	3
1. SMART COOLER REFRIGERATOR TA/TAW	5
1.1. Product features	5
1.2. Product structure.....	5
1.3. Changing the opening direction of the doors	6
1.4. Functioning and operation	6
1.5. Technical information	10
2. Battery operation.....	11
3. Care and maintenance	13
4. Troubleshooting	14
5. Warranty	15

SAFETY INSTRUCTIONS

! ATTENTION

- ◆ Do not use the refrigerator if it is visibly damaged.
- ◆ Do not block the refrigerator openings with things such as pins, wires, etc.
- ◆ Do not expose the device to rain or other wet conditions.
- ◆ Do not place the appliance near open flames or other heat sources (heaters, direct sunlight, gas ovens, etc.)
- ◆ Do not store explosive substances, such as spray cans with a flammable propellant.
- ◆ Make sure the power cord is dry and not trapped or damaged. Do not locate multiple portable sockets or portable power supplies at the rear of the appliance.
- ◆ Check that the voltage specification on the type plate corresponds to that of the power source. The appliance must only be used with the power supply unit supplied with the appliance.
- ◆ Do not use electrical appliances inside the food storage compartments of the appliance, unless they are of the type recommended by the manufacturer.
- ◆ Once unpacked and before starting, the appliance must be placed on a flat surface for more than 6 hours.
- ◆ Make sure the appliance remains horizontal when operating. The tilt angle should be less than 5° for a long time and less than 45° for a short time.
- ◆ Keep the ventilation openings in the unit casing or built-in structure clear of obstructions.
- ◆ Keep the device stable on the ground or in the car; Do not drain the device, upside down.

CAUTION

- ◆ Repairs may only be carried out by qualified personnel. Incorrect repairs may cause danger. The lamp and power cord must be replaced by the manufacturer or qualified persons.
- ◆ Installation of DC power in the boat must be carried out by qualified electricians.

◆ During use or storage, if you find it getting hot or showing signs of leakage, odor, distortion and other abnormalities, please stop using it immediately and stay away from the battery.

◆ Children shall not play with the appliance. Cleaning and user maintenance shall not be made by children without supervision.

◆ The appliance can be used by children aged from 8 years and above and persons with reduced physical, sensory or mental capabilities or lack of experience and knowledge if they have been given supervision or instruction concerning use of the appliance in a safe way and understand the hazards involved.



◆ Disconnect the power supply before each cleaning and maintenance and after each use.

◆ Do not use sharp tools to defrost; Do not damage the refrigerant circuit.

◆ Child entrapment risk. Before throwing away your old refrigerator or freezer: remove the doors: leave the shelves in place so that children cannot easily climb inside.

◆ Check whether the cooling capacity of the appliance is suitable for storing food or medicine. Food may only be stored in its original packaging or in suitable containers.

If the appliance is left empty for long periods of time, switch off, defrost, clean, dry and leave the door open to prevent mould from forming inside the appliance.

◆ The appliance is intended for household use and similar applications such as: - By staff in kitchen areas in shops, offices and other working environments;

-Camping, Farms and by clients in hotels, motels and other residential environments;

-Hostel type environments;

-Catering and similar non-retail applications.

◆ The information, illustrations and specifications in this manual reflect the latest available at the time of publication, they are subject to change without prior notice.

!!! Please follow local regulations regarding the disposal of the appliance for flammable refrigerant and blowing gas.

1. C SERIES AUTO SMART COOLER REFRIGERATOR

1.1. PRODUCT CHARACTERISTICS

- High efficiency DC compressor and conversion mode.
- CFC-free and excellent thermal insulation.
- The intelligent battery protection system prevents your vehicle from running out of battery.
- Control panel with LED display for temperature setting, double refrigerator and freezer area.
- Easy to install, refrigerator/freezer compartments can be combined, reversible door.

1.2. PRODUCT STRUCTURE

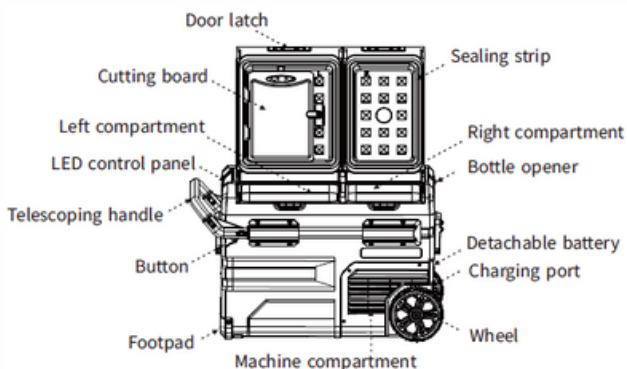
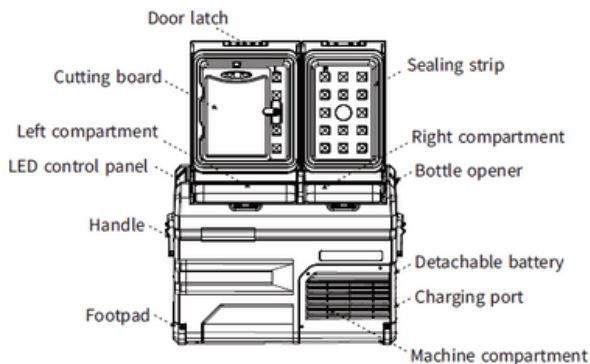

The cutting board can be moved by turning the knob on the top cover, it is recommended to clean and dry it after each use.

1.3. Changing the opening direction of the doors

The door can be opened according to your needs. Please follow the instructions below:

Door Disassembly:

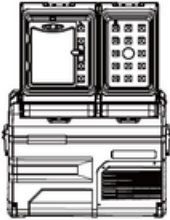

Open the door at a 90° angle

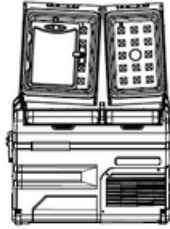

Take off the door from one side

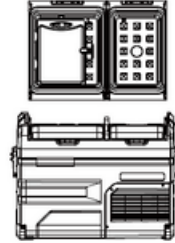

Take off the door from the other side

Door Installation:

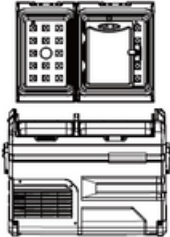

Reverse the door opening direction

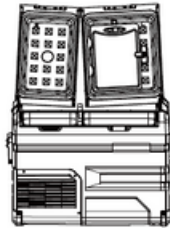

Align the door shaft with the hole on one side and insert it

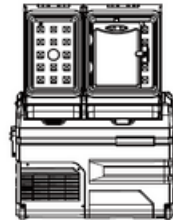

Fix the door on the other side, installation finished

1.4. Functioning and operation

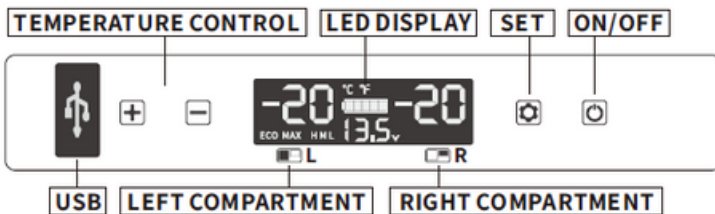

- **Power supply:** connect to DC 12V/24V or AC 100~240V power source (using a dedicated adapter) or solar (12~50V).
- Display screen initialization: When the refrigerator is turned on, the buzzer will emit a long beep and the display will be on for two seconds, then enter standby mode.
- **Power on/off:** press ON/OFF to turn on, long press ON/OFF for three seconds to turn off.
- **Temperature setting:** In the working state, long press the + button and the ON/OFF button at the same time for three seconds to turn on/off the left compartment, long press the + button and the ON/OFF button at the same time for three seconds to turn on/off the right compartment, two compartments cannot be turned off at the same time. When both the left and right compartments are set in the working state, press + or - to enter the temperature setting of the left compartment, press the + button to increase the temperature, press the - button to decrease the temperature, and press the SET button to switch the left/right compartment. The setting will be saved after stopping the operation for four seconds (Note: the displayed temperature is the current temperature of the compartments, it will take some time to reach the set temperature.)
- **Temperature setting range:** -20~20°C (-4~68°F)
- **Cooling mode:** In the running state, press the SET button to switch between MAX (fast cooling) and ECO (energy saving mode). (*Factory setting is MAX.)
- **Battery protection mode:** In the working state, long press the SET button for three seconds until the screen flashes, then press the SET button again to select the protection mode H(High), M(Medium) and L(Low). (*Factory setting is H.)

Voltage Reference:







INPUT MODE	DC 12V		DC 24V	
	CUT OUT	CUT IN	CUT OUT	CUT IN
L	8.5V	10.9V	21.3V	22.7V
M	10.1V	11.4V	22.3V	23.7V
H	11.1V	12.4V	24.3V	25.7V

*voltage is theoretical value, there may be a deviation in different cases.

*H should be set when the product is connected to car power, and M or L should be set when connected to a portable battery or other backup battery.

- **Temperature unit setting:** Turn off the refrigerator, long press the SET button for 3 seconds until E1 is displayed, and switch to E5 by pressing the SET button again, then press the + or - button to switch Celsius or Fahrenheit. (*Factory setting is °C.)
- **Reset:** turn off the refrigerator, long press the SET button for 3 seconds until E1 is displayed, in E1 mode, long press the + button at the same time for a few seconds to reset the settings.

• **Recommended temperature for common food:**

						
Drinks	Fruits	Vegetable	Delicatessen	Wine	Ice cream	Meat
5°C/41°F	5~8°C/41~46°F	3~10°C/37~50°F	4°C/39°F	10°C/50°F	-10°C/14°F	-18°C/0°F

BLUETOOTH connection

Application name:





CAR FRIDGE FREEZER 4+

Designed for iPhone

★★★★★ 2.9 • 60 Ratings

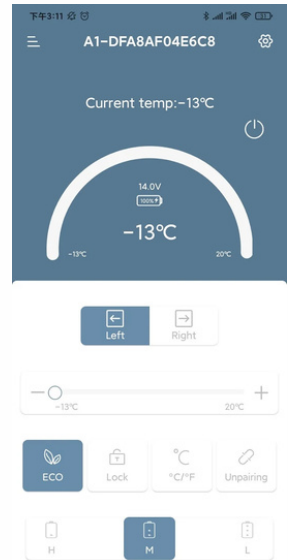
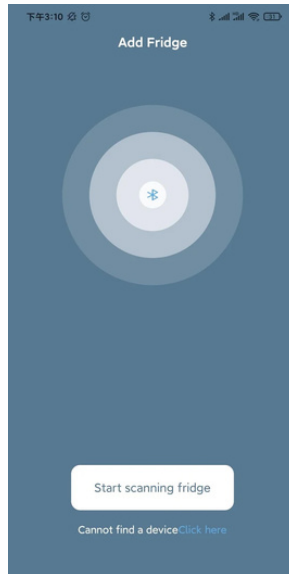
Free



 *Before you start scanning your device, make sure you have both Bluetooth and your phone's location enabled.*

1.5. TECHNICAL INFORMATION

MODEL	TA35	TA45	TA55
RATED VOLTAGE	DC12/24V or AC100~240V(using dedicated adapter) or Solar(12~50V)		
RATED POWER	60W		
CAPACITY	38.4L/1.36cu.ft.	47.7L/1.68cu.ft.	55.3L/1.95cu.ft.
NOISE	≤45dB		
TEMPERATURE SETTING RANGE	-20~20°C (-4~68°F)		
CLIMATE CATEGORY	T/ST/N/SN		
DIMENSIONS(L*W*H)	647*400*441mm 25 1/2 *15 3/4 *17 3/8inch	647*400*506mm 25 1/2 *15 3/4 *19 15/16inch	647*400*571mm 25 1/2 *15 3/4 *22 1/2inch
NET WEIGHT	15.5kg/34.2lb (not including battery)	16.5kg/36.4lb (not including battery)	17.2kg/37.9lb (not including battery)

MODEL	TAW35	TAW45	TAW55
RATED VOLTAGE	DC12/24V or AC100~240V(using dedicated adapter) or Solar(12~50V)		
RATED POWER	60W		
CAPACITY	38.4L/1.36cu.ft.	47.7L/1.68cu.ft.	55.3L/1.95cu.ft.
NOISE	≤45dB		
TEMPERATURE SETTING RANGE	-20~20°C (-4~68°F)		
CLIMATE CATEGORY	T/ST/N/SN		
DIMENSIONS(L*W*H)	711*460*441mm 28 *18 1/8 *17 3/8inch	711*460*506mm 28 *18 1/8 *19 15/16inch	711*460*571mm 28 *18 1/8 *22 1/2inch
NET WEIGHT	17.6kg/38.8lb (not including battery)	18.4kg/40.6lb (not including battery)	19.1kg/42.1lb (not including battery)

**Due to product improvement, technical information may differ from actual information, please refer to the rating label on the product.*

2. BATTERY OPERATION

- **Battery Power On/Off:** Long press the power button on the battery to turn it on/off. When the battery is OFF, short press the power button to display the current battery.

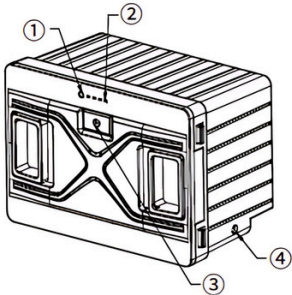

Model: FSAK-002

Capacity: 15600mAh/173Wh

Rated Voltage: 11.1V

Charging Limited Voltage(DC): 12.6V

Charging Limited Current(DC): 3A

①Power Indicator (Green: charging; Blue: discharging)

②Battery Indicator (show current battery)

③Power Button ④DC Charging Port

⚠ Warning: do not disassemble the battery!

- **Battery charging (for reference only):**

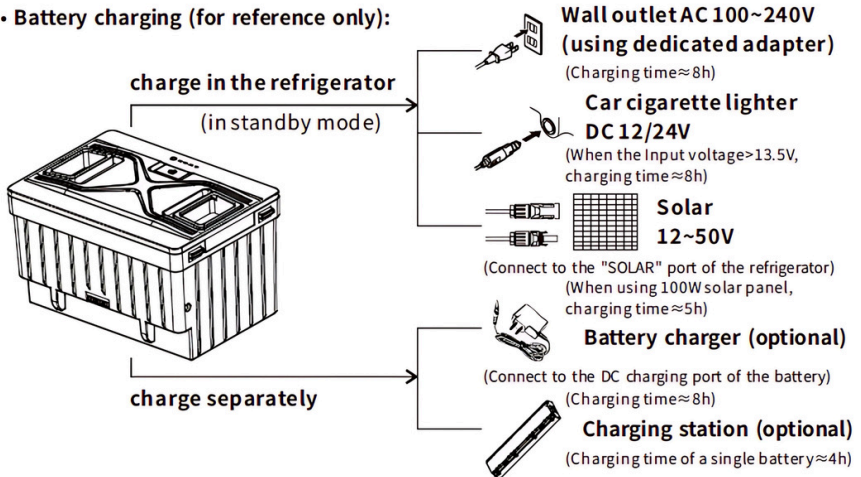

📌 NOTE It is recommended to turn off the refrigerator when charging the battery (the power supply can mainly power the compressor when the refrigerator is working). When connecting to a solar panel, put the refrigerator in a cool place to dissipate heat. The charging input power should be higher than the working power of the refrigerator (about 40-45W) or turn off the refrigerator, otherwise the battery will be exhausted. It is recommended to use a 100W solar panel. MAX solar input voltage: 50V; MAX solar input current: 10A.

📌 NOTE The power of the solar panel is unstable, so it cannot directly power the refrigerator. When using a solar panel, the battery must be placed in the refrigerator.

- Discharge time (for reference only): In low battery protection mode, the battery can last about 4 hours after being fully charged. When the refrigerator temperature is set between 2~8°C (ambient temperature 25°C), it can last 12 hours after the internal temperature stabilizes. Remove or turn off the battery to prevent self-discharge when not in use.

3. REFRIGERATOR CARE AND MAINTENANCE



Cleaning:

- Turn off and unplug the device first to avoid electric shock.
- Remove the cap and drain it from the hole at the bottom of the device.
- Use a damp cloth to clean the device and wipe it down.
- Do not soak the refrigerator in water or wash it directly.
- Do not use abrasive cleaning agents when cleaning, as they may damage the device.



Storage:

If the device will not be used for a long period of time, please follow the instructions:

- Turn off and unplug the device.
- Remove all items stored in the device.



Defrosting:

Humidity can form frost inside the cooling device or on the evaporator. This reduces the cooling capacity. Defrost the device in time to avoid this.

- Turn off and unplug the device first to avoid electric shock.
 - Remove all items stored in the device.
 - Keep the lid open.
 - Wipe away the thawed water.



CAUTION - Never use hard or sharp tools to remove ice or loosen objects that have frozen in place.

4. TROUBLESHOOTING

Issues	Cause/Suggestions
Refrigerator does not work	<ul style="list-style-type: none"> • Check if the switch is on. • Check if the plug and socket are connected well. • Check if the fuse has been burnt. • Check if the power supply is malfunctioned. • Switch on/off the fridge frequently may cause start delay of the compressor.
Refrigerator compartments are too warm	<ul style="list-style-type: none"> • The door is opened frequently. • A large amount of warm or hot food was stored recently. • The refrigerator has been disconnected for a long time.
Food is frozen	<ul style="list-style-type: none"> • The temperature was set too low.
There is "water flow" noise from inside the refrigerator	<ul style="list-style-type: none"> • It's a normal phenomenon, caused by the flow of refrigerant.
There are waterdrops around the refrigerator casing or door gap	<ul style="list-style-type: none"> • It's a normal phenomenon, the moisture will condense to water when it touches a cold surface of the refrigerator.
The compressor is slightly noisy when starting	<ul style="list-style-type: none"> • It's a normal phenomenon, the noise will be reduced after the compressor works stably.
Code F1 displayed	<ul style="list-style-type: none"> • Possible cause: low voltage to fridge. Adjust the battery protection from High to Medium or from Medium to Low.
Code F2 displayed	<ul style="list-style-type: none"> • Possible cause: condenser fan is overloaded. Disconnect power to fridge for 5 minutes & re-start. If the code shows again, contact manufacturer for service.
Code F3 displayed	<ul style="list-style-type: none"> • Possible cause: the compressor starts too frequently. Disconnect power to fridge for 5 minutes & re-start. If the code shows again, contact manufacturer for service.
Code F4 displayed	<ul style="list-style-type: none"> • Possible cause: compressor not kicking in. Disconnect power to fridge for 5 minutes & re-start. If the code shows again, contact manufacturer for service.
Code F5 displayed	<ul style="list-style-type: none"> • Possible cause: overheating of the compressor & electronics. Disconnect power to fridge for 5 minutes & re-start. If the code shows again, contact manufacturer for service.
Code F6 displayed	<ul style="list-style-type: none"> • Possible cause: no parameter can be detected by the controller. Disconnect power to fridge for 5 minutes & re-start. If the code shows again, contact manufacturer for service.
Code F7 or F8 displayed	<ul style="list-style-type: none"> • Possible cause: temperature sensor is faulty. Contact manufacturer for service.

5. WARRANTY

If the device becomes defective, a limited warranty will be provided for 24 months for individuals and 12 months for legal entities from the date of purchase, except for the following situations:

- Artificial damage.
- Damage caused by force majeure such as earthquake, fire, etc.
- Damage caused by improper use or violation of this instruction.
- Damage or malfunction caused by disassembly.

REFRIGERADOR DE COCHE SMART COOLER

SERIE TA/TAW



NOTA: Lea atentamente este manual antes de usarlo para comprender la funcionalidad y los requisitos operativos del producto.

Contenido

Instrucciones de seguridad	3
1. REFRIGERADOR DE COCHE SERÍA TA/TAW	5
1.1. Características del producto.....	5
1.2. Estructura del producto.....	5
1.3. Cambiar el sentido de apertura de las puertas	6
1.4. Funcionamiento y operación	6
1.5. Información técnica.....	10
2. Funcionamiento con batería.....	11
3. Cuidado y mantenimiento	13
4. Solución de problemas	14
5. Garantía	15

INSTRUCCIONES DE SEGURIDAD

! ATENCIÓN

- ◆ No utilice el frigorífico si está visiblemente dañado.
- ◆ No bloquee las aberturas del refrigerador con objetos como alfileres, cables, etc.
- ◆ No exponga el dispositivo a la lluvia u otras condiciones de humedad.
- ◆ No coloque el dispositivo cerca de llamas abiertas u otras fuentes de calor (calefactores, luz solar directa, estufas de gas, etc.)
- ◆ No almacene explosivos como latas de aerosol con un propulsor inflamable.
- ◆ Asegúrese de que el cable de alimentación esté seco y no pellizcado ni dañado. No ubique varios enchufes portátiles o fuentes de energía portátiles en la parte posterior del aparato.
- ◆ Verifique que la especificación de voltaje en la placa de identificación coincida con la de la fuente de energía. El dispositivo sólo debe utilizarse con la fuente de alimentación suministrada con el dispositivo.
- ◆ No utilice aparatos eléctricos dentro de los compartimentos de almacenamiento de alimentos del aparato, a menos que sean del tipo recomendado por el fabricante.
- ◆ Una vez desembalado y antes de poner en funcionamiento, se debe colocar el dispositivo sobre una superficie plana durante más de 6 horas.
- ◆ Asegúrese de que la máquina permanezca horizontal cuando esté en funcionamiento. El ángulo de inclinación debe ser inferior a 5° durante un tiempo prolongado y inferior a 45° durante un período breve.
- ◆ Mantenga las aberturas de ventilación de la unidad o estructura empotrada libres de obstrucciones.
- ◆ Mantener el dispositivo estable en el suelo o en el coche; No drene el aparato al revés.

PRECAUCIÓN

- ◆ Las reparaciones sólo pueden ser realizadas por personal calificado. Una reparación inadecuada puede causar peligro. La lámpara y el cable de alimentación deben ser reemplazados por el fabricante o por personas calificadas.
- ◆ La instalación de corriente continua en la embarcación debe ser realizada por electricistas cualificados.

◆ Durante el uso o almacenamiento, si descubre que se calienta o muestra signos de fugas, olor, distorsión y otras anomalías, deje de usarlo inmediatamente y manténgase alejado de la batería.

◆ Los niños no pueden jugar con el dispositivo. La limpieza y el mantenimiento por parte del usuario no deben ser realizados por niños sin supervisión.

◆ El dispositivo puede ser utilizado por niños a partir de 8 años y por personas con capacidades físicas, sensoriales o mentales reducidas o con falta de experiencia y conocimiento, si han recibido supervisión o instrucciones sobre cómo utilizar el dispositivo de forma segura y ellos entienden los peligros.



◆ Desconecte la fuente de alimentación antes de cada limpieza y mantenimiento y después de cada uso.

◆ No utilice herramientas afiladas para descongelar; No dañe el circuito frigorífico.

◆ Riesgo de atrapar al niño. Antes de tirar su viejo frigorífico o congelador: retire las puertas: deje los estantes en su lugar para que los niños no puedan entrar fácilmente.

◆ Compruebe si la capacidad de refrigeración del aparato es adecuada para almacenar alimentos o medicamentos. Los alimentos sólo pueden almacenarse en su embalaje original o en recipientes adecuados.

Si el electrodoméstico se deja vacío por largos periodos de tiempo, apáguelo, descongele, limpie, seque y deje la puerta abierta para evitar que se forme moho en el interior del electrodoméstico.

◆ El dispositivo está destinado para uso doméstico y aplicaciones similares, tales como: - Personal de áreas de cocina en tiendas, oficinas y otros ambientes de trabajo;

-Camping, Granjas y por parte de los clientes en hoteles, moteles y otros entornos residenciales;

-Entornos tipo pensión;

-Catering y aplicaciones similares no minoristas.

◆ La información, ilustraciones y especificaciones de este manual reflejan lo último disponible en el momento de su publicación y están sujetas a cambios sin previo aviso.

!!! Siga las regulaciones locales con respecto a la eliminación del electrodoméstico de refrigerantes y gases de soplado inflamables.

1. REFRIGERADOR DE COCHE SERIE C

1.1. CARACTERÍSTICAS DEL PRODUCTO

- Compresor DC de alta eficiencia y módulo de conversión.
- Libre de CFC y excelente aislamiento térmico.
- El sistema inteligente de protección de la batería evita que su vehículo se quede sin batería.
- Panel de control con display LED para ajuste de temperatura, doble zona de frigorífico y congelador.
- Fácil de instalar, compartimentos frigorífico/congelador combinables, puerta reversible.

1.2. ESTRUCTURA DEL PRODUCTO

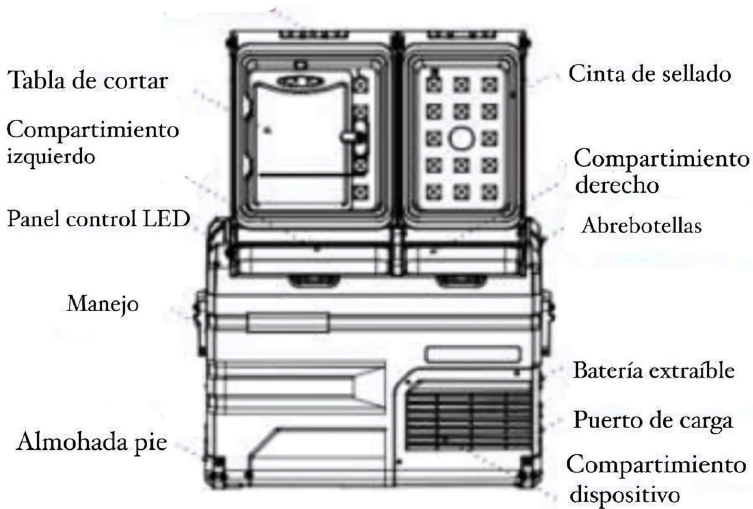

La tabla de cortar se puede mover girando la perilla en la cubierta superior, se recomienda limpiarla y secarla después de cada uso.

1.3. Cambiar la dirección de apertura de las puertas.

La puerta se puede abrir según sus necesidades. Siga las instrucciones a continuación:

Desmontaje de la puerta

Abre la puerta en ángulo de 90	Retire la puerta de un lado	Retire la puerta de ambos lados
--------------------------------	-----------------------------	---------------------------------

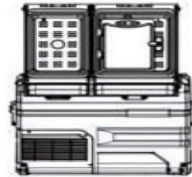
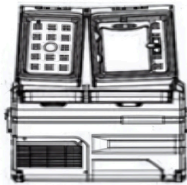
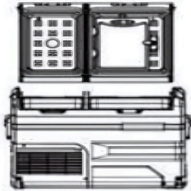

La instalación de la puerta

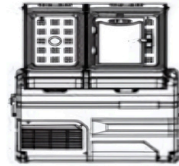
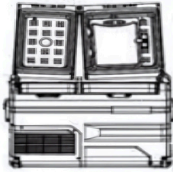
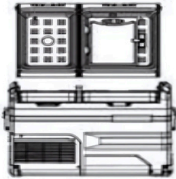

Invertir la dirección de apertura de la puerta	Colocar la puerta hacia un lado y insértelo	Asegure la puerta en ambos lados
--	---	----------------------------------

1.4. Funcionamiento y operación

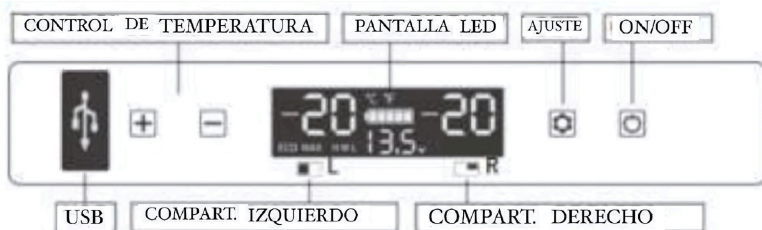

- **Alimentación:** Conéctelo a una fuente de alimentación CC de 12 V/24 V o CA de 100 ~ 240 V (usando un adaptador dedicado) o solar (12 ~ 50 V).
- **Inicialización de la pantalla de visualización:** Cuando se enciende el refrigerador, el timbre emitirá un pitido largo y la pantalla permanecerá encendida durante dos segundos, luego entrará en modo de espera.
- **Encendido/Apagado:** Presione ON/OFF para encender, mantenga presionado ON/OFF durante tres segundos para apagar.
- **Ajuste de temperatura:** en estado de funcionamiento, mantenga presionado el botón + y el botón ON/OFF al mismo tiempo durante tres segundos para encender/apagar el compartimento izquierdo, mantenga presionado el botón + y el botón ON/OFF al mismo tiempo durante tres segundos Para iniciar/detener el compartimento derecho, no se pueden apagar dos compartimentos al mismo tiempo. Cuando los compartimentos izquierdo y derecho estén configurados en condiciones de funcionamiento, presione + o -, para ingresar la configuración de temperatura del compartimento izquierdo, presione el botón + para aumentar la temperatura, presione el botón - para disminuir la temperatura y presione el botón SET (SET) para cambiar el compartimento izquierdo/derecho. La configuración se guardará después de detener la operación durante cuatro segundos (Nota: la temperatura mostrada es la temperatura actual de los compartimentos; tomará algún tiempo alcanzar la temperatura establecida).
- **Rango de ajuste de temperatura:** -20~20°C (-4~68°F)
- **Modo de refrigeración:** en el estado de funcionamiento, presione el botón SET para cambiar entre MAX (enfriamiento rápido) y ECO (modo de ahorro de energía). (*La configuración de fábrica es MAX.)
- **Modo de protección de la batería:** en el estado de funcionamiento, mantenga presionado el botón SET durante tres segundos hasta que la pantalla parpadee, luego presione el botón SET nuevamente para seleccionar el modo de protección H (Alto), M (Medio) y L (Bajo). (*La configuración de fábrica es H.)

INPUT MODE	DC 12V		DC 24V	
	CUT OUT	CUT IN	CUT OUT	CUT IN
L	8.5V	10.9V	21.3V	22.7V
M	10.1V	11.4V	22.3V	23.7V
H	11.1V	12.4V	24.3V	25.7V

*El voltaje es un valor teórico, puede haber una desviación en diferentes casos.

*H debe configurarse cuando el producto está conectado a la alimentación del automóvil, y M o L deben configurarse cuando está conectado a una batería portátil u otra batería de respaldo.

- **Configuración de la unidad de temperatura:** apague el refrigerador, presione prolongadamente el botón SET durante 3 segundos hasta que aparezca E1 y cambie a E5 presionando el botón SET nuevamente, luego presione el botón + o - para cambiar Celsius o Fahrenheit. (*La configuración de fábrica es °C.)
- **Restablecer:** apague el refrigerador, presione prolongadamente el botón SET durante 3 segundos hasta que se muestre E1, en el modo E1, presione prolongadamente el botón + al mismo tiempo durante unos segundos para restablecer la configuración.

Temperatura recomendada para alimentos comunes:

						
Bebidas	Frutas	Verduras	Comida cocinada	Vino	Helado	Carnes
5°C/41°F	5-8°C/41-46°F	3-10°C/37-50°F	4°C/39°F	10°C/50°F	-10°C/14°F	-18°C/0°F

Conexión **BLUETOOTH**

Nombre de la aplicación:





CAR FRIDGE FREEZER 4+

Designed for iPhone

★★★★★ 2.9 • 60 Ratings

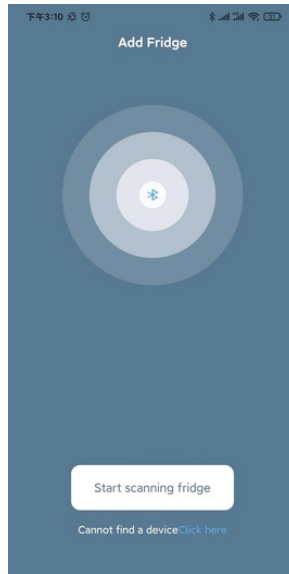
Free



 *Antes de comenzar a escanear su dispositivo, asegúrese de tener activados tanto el Bluetooth como la ubicación del teléfono.*

1.5. INFORMACIÓN TÉCNICA

<i>MODELO</i>	<i>TA35/TAW35</i>	<i>TA45/TAW45</i>	<i>TA55/TAW55</i>
<i>VOLTAJE NOMINAL</i>	DC12/24V, AC100~240V(usando un adaptador dedicado) o Panel Solar(12~50V)		
<i>POTENCIA NOMINAL</i>	60W		
<i>CAPACIDAD</i>	35L	45L	55L
<i>RUIDO</i>	≤45dB		
<i>INTERVALO DE AJUSTE DE TEMPERATURA</i>	-20~20°C (-4~68°F)		
<i>CATEGORÍA CLIMÁTICA</i>	T/ST/N/SN		
<i>DIMENSIONES (LxIxH)</i>	647x400x441 mm	647x400x506 mm	647x400x571 mm
<i>PESO NETO</i>	15.5 kg	16.5 kg	17.2 kg

**Debido a las mejoras del producto, la información técnica puede ser diferente de la información real; consulte la etiqueta de clasificación del producto.*

2. FUNCIONAMIENTO CON BATERÍA

- **Encendido/apagado de la batería:** Mantenga presionado el botón de encendido de la batería para encender/apagar. Cuando la batería esté apagada, presione brevemente el botón de encendido para mostrar la batería actual.

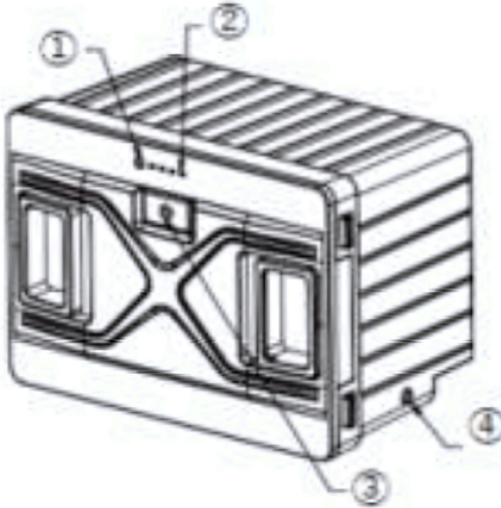

Modelo: FSAK-002

- Capacidad: 15600mAh/173Wh
- Tensión nominal: 11,1 V
- Voltaje de carga limitado (CC): 12,6 V
- Corriente de carga limitada (CC): 3 A

- ① Indicador de alimentación (verde: cargando; azul: descargando)
② Indicador de batería (muestra la batería actual) ③ Botón de encendido
④ Puerto de carga CC

! Precaución: ¡no desmonte la batería!

Carga de la batería (solo como referencia):

→ Carga de batería (solo como referencia):

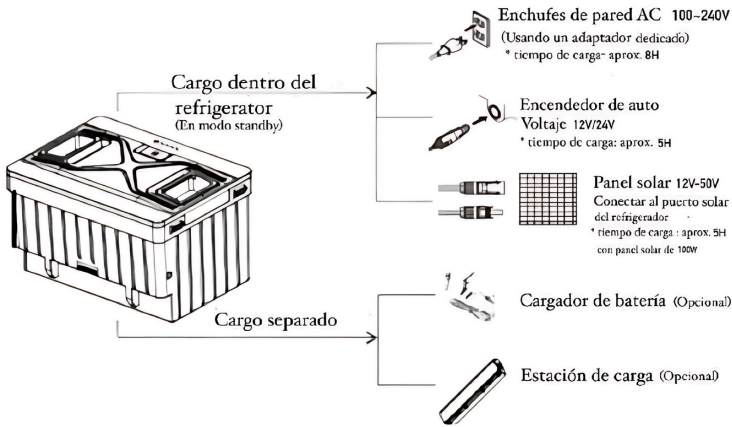

A -

 **NOTA** Se recomienda apagar el refrigerador cuando se carga la batería (la fuente de alimentación puede alimentar principalmente el compresor cuando el refrigerador está funcionando). Cuando lo conecte a un panel solar, coloque el refrigerador en un lugar fresco para disipar el calor. La potencia de entrada de carga debe ser mayor que la potencia de funcionamiento del refrigerador (aproximadamente 40-45 W) o apague el refrigerador; de lo contrario, la batería se agotará. Se recomienda utilizar el panel solar de 100 W. Voltaje máximo de entrada solar: 50 V; Corriente máxima de entrada solar: 10A.

 **NOTA** La energía del panel solar es inestable, por lo que no puede alimentar directamente el refrigerador. Cuando se utiliza un panel solar, la batería debe colocarse en el frigorífico.

- Tiempo de descarga (solo como referencia): en el modo de protección de batería baja, la batería puede durar aproximadamente 4 horas después de estar completamente cargada. Cuando la temperatura del refrigerador se establece entre 2 y 8 °C (temperatura ambiente 25 °C), pueden pasar 12 horas hasta que la temperatura interna se estabilice. Retire o apague la batería para evitar la autodescarga cuando no esté en uso.

3. CUIDADO Y MANTENIMIENTO DEL REFRIGERADOR



Limpieza:

- Apague y desenchufe el dispositivo primero para evitar descargas eléctricas.
- Retire la tapa y drene por el orificio en la parte inferior del dispositivo.
- Utilice un paño húmedo para limpiar el dispositivo y pulirlo.
- No sumerja el frigorífico en agua ni lo lave directamente.
- No utilice agentes de limpieza abrasivos durante la limpieza, ya que pueden dañar el dispositivo.



Almacenamiento:

Si el dispositivo no se utilizará durante un período prolongado, siga las instrucciones:

- Apague y desconecte el dispositivo.
- Retire todos los elementos almacenados en el dispositivo.



Antihielo:

La humedad puede formar escarcha dentro del dispositivo de refrigeración o en el evaporador. Esto reduce la capacidad de refrigeración. Descongele el dispositivo a tiempo para evitarlo.

- Apague y desenchufe el dispositivo primero para evitar descargas eléctricas.
- Retire todos los elementos almacenados en el dispositivo.
- Mantenga la tapa abierta.
- Limpia el agua de descongelación.



PRECAUCIÓN: nunca utilice herramientas duras o afiladas para quitar el hielo o aflojar objetos que estén congelados en su lugar.

4. SOLUCIÓN DE PROBLEMAS

<i>PROBLEMA TÉCNICO</i>	<i>CAUSAS/SUGERENCIAS</i>
<i>1. El refrigerador no funciona</i>	<ul style="list-style-type: none"> • Compruebe que el interruptor esté encendido. • Compruebe que el enchufe esté correctamente conectado. • Compruebe si se ha fundido el fusible. • Compruebe si la fuente de alimentación está defectuosa. • El inicio/apagado frecuente del refrigerador puede provocar un retraso en el arranque del compresor.
<i>2. Los compartimento del frigorífico están demasiado calientes.</i>	<ul style="list-style-type: none"> • La puerta se abre con frecuencia. • Se ha almacenado recientemente una gran cantidad de comida tibia o caliente. • El frigorífico ha estado desconectado durante mucho tiempo.
<i>3. Los alimentos estan congelados</i>	<ul style="list-style-type: none"> • La temperatura ajustada es demasiado baja.
<i>4. Ruido en el interior del refrigerador(tipo flujo de agua)</i>	<ul style="list-style-type: none"> • Es un fenómeno normal, causado por el flujo de refrigerante.
<i>5. Hay gotas de agua en alrededor de la caja o puerta del refrigerador.</i>	<ul style="list-style-type: none"> • Es un fenómeno normal, la humedad se condensará en agua cuando toque una superficie fría del refrigerador.
<i>6. El compresor hace un poco de ruido al arrancar.</i>	<ul style="list-style-type: none"> • Es un fenómeno normal, el ruido desaparecerá después de que el compresor esté funcionando de manera estable.
<i>7. Código F1</i>	<ul style="list-style-type: none"> • Posible causa: bajo voltaje en el refrigerador. Ajuste la protección de la batería de alta a media o de media a baja.
<i>8. Código F2</i>	<ul style="list-style-type: none"> • Posible causa: el ventilador del condensador está sobrecargado. Desenchufe el frigorífico durante 5 minutos y reinicielo. Si el código vuelve a aparecer, comuníquese con el fabricante o proveedor.
<i>9. Código F3</i>	<ul style="list-style-type: none"> • Posible causa: el compresor arranca con demasiada frecuencia. Desenchufe el frigorífico durante 5 minutos y reinicielo. Si el código vuelve a aparecer, comuníquese con el fabricante o proveedor.
<i>10. Código F4</i>	<ul style="list-style-type: none"> • Posible causa: el compresor no arranca. Desenchufe el frigorífico durante 5 minutos y reinicielo. Si el código vuelve a aparecer, comuníquese con el fabricante o proveedor.
<i>11. Código F5</i>	<ul style="list-style-type: none"> • Posible causa: sobrecalentamiento del compresor. Desenchufe el frigorífico durante 5 minutos y reinicielo. Si el código vuelve a aparecer, comuníquese con el fabricante o proveedor.
<i>12. Código F6</i>	<ul style="list-style-type: none"> • Posible causa: no se puede detectar ningún parámetro de temperatura. Desenchufe el frigorífico durante 5 minutos y reinicielo. Si el código vuelve a aparecer, comuníquese con el fabricante o proveedor.
<i>13. Código F7 o F8</i>	<ul style="list-style-type: none"> • Posible causa: el sensor de temperatura está defectuoso. Póngase en contacto con el fabricante o proveedor.

5. GARANTÍA

Si el dispositivo presenta algún defecto, se proporcionará una garantía limitada de 24 meses para personas físicas y 12 meses para personas jurídicas a partir de la fecha de compra, excepto en las siguientes situaciones:

- Daño artificial.
- Daños causados por fuerza mayor como terremoto, incendio, etc.
- Daños causados por mal uso o violación de esta instrucción.
- Daños o fallos causados por el desmontaje.